

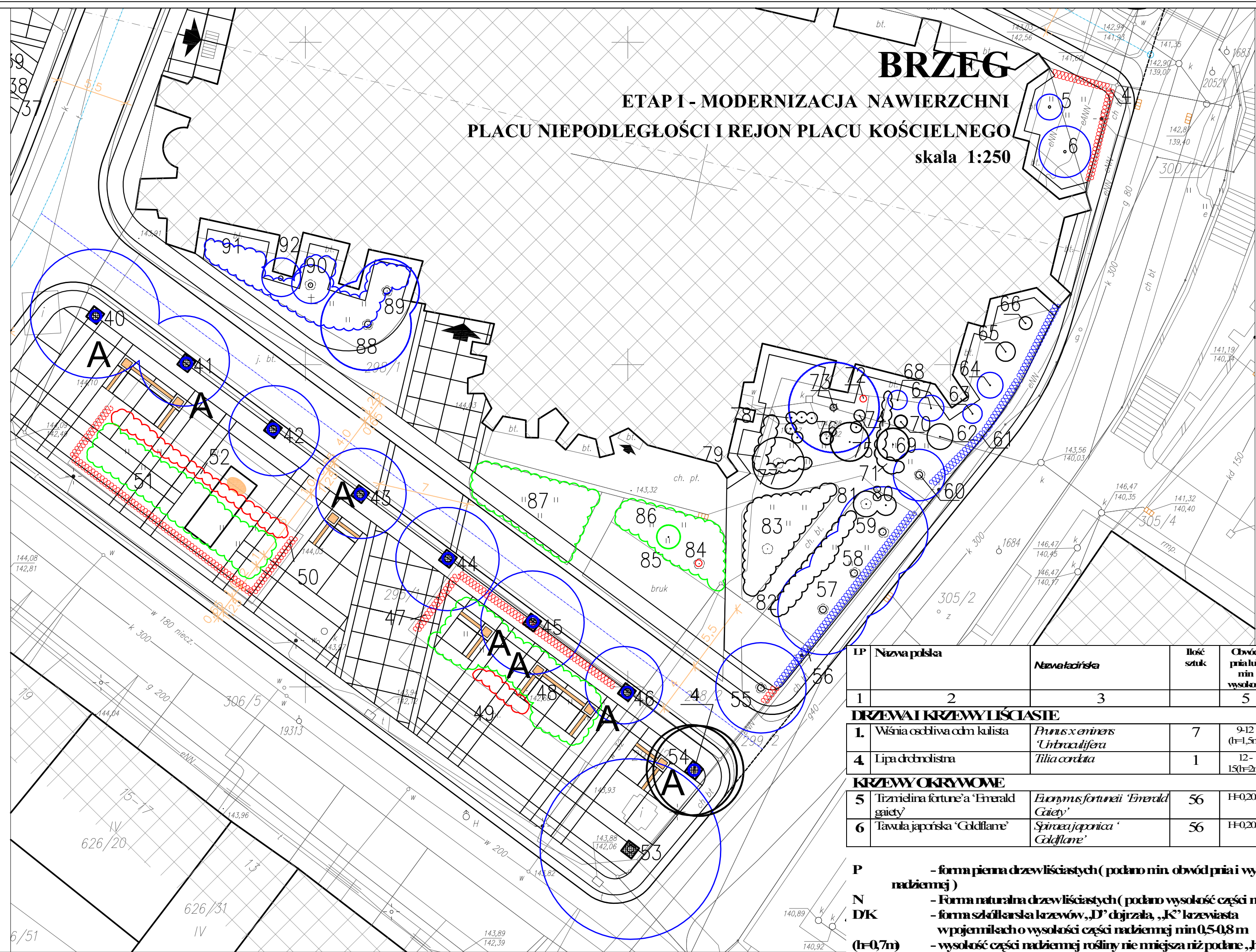

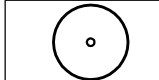

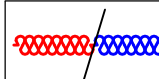

**BRZEG**  
**ETAP I - MODERNIZACJA NAWIERZCHNI**  
**PLACU NIEPODLEGŁOŚCI I REJON PLACU KOŚCIELNEGO**  
 skala 1:250

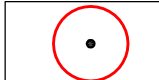
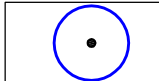
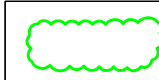

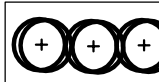
-  Istniejące drzewa i krzewy - do adaptacji w nowym zagospodarowaniu terenu
-  Istniejące żywopłoty liściaste do usunięcia / zabezpieczenia
-  Istniejące drzewa i krzewy kolidujące z nowym zagospodarowaniem terenu - do usunięcia
-  Istniejące drzewa i krzewy do zabezpieczenia na czas budowy
-  Istniejące skupiny młodych nasadzeń drzew i krzewów - do przesadzenia
-  Projektowane drzewa liściaste form piennych
-  Projektowane krzewy iglaste
-  Projektowane krzewy okrywowe w donicach
-  nr doboru / ilość sztuk rozsada
-  Kraty na misy ziemne pod drzewami
-  Projektowane osłony pni drzew
-  Donice do obsadzenia - typ A

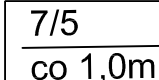
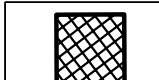
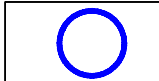

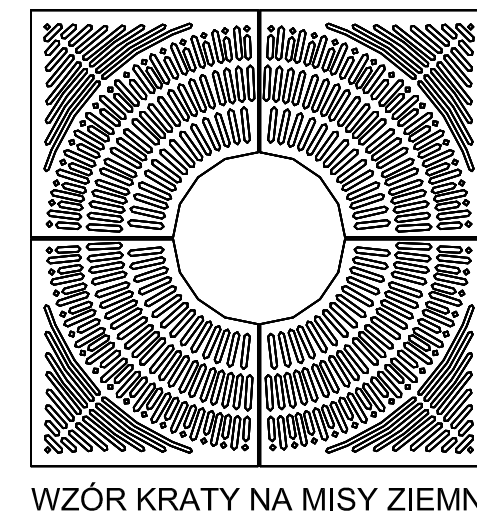
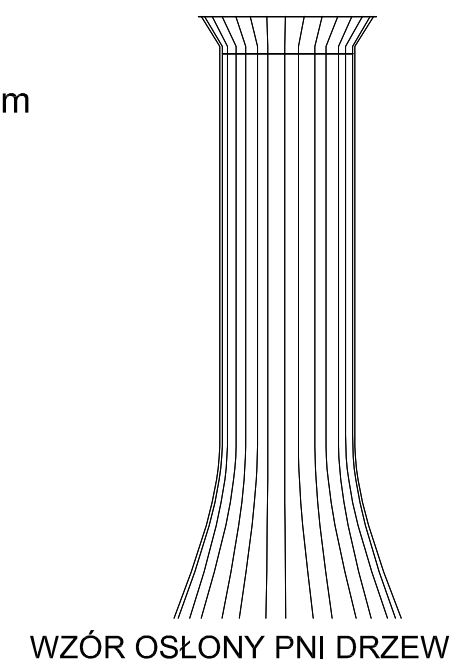
IP	Nazwa polska	Nazwa łacińska	Ilość sztuk	Obwód pnia lub min wysokość	Forma szklarska	Wymiary donic w sztukiennych
1	2	3	4	5	6	
<b>DRZEWA I KRZEWY LIŚCIASTE</b>						
1	Wiśnia osobliwa odm kulista	<i>Prunus xericens 'Untraculifera'</i>	7	9-12 (tr=1,5m)	P	Wdonice
4	Lipa drobnolistna	<i>Tilia cordata</i>	1	12-15 (tr=2m)	P	1/0,7
<b>KRZEWY OKRYWOWE</b>						
5	Tirzmicina fortune'a 'Emerald gajety'	<i>Euonymus fortunei 'Emerald Gaiety'</i>	56	H=0,20m	DK	-
6	Tawuła japońska 'Goldflame'	<i>Spiraea japonica 'Goldflame'</i>	56	H=0,20m	DK	-

**P** - forma pienna drzew liściastych ( podano min. obwód pnia i wysokość części nadziemnej )  
**N** - forma naturalna drzew liściastych ( podano wysokość części nadziemnej )  
**DK** - forma szklarska krzewów „D” dojrzala, „K” krzewiasta w pojemnikach o wysokości części nadziemnej min 0,5-0,8 m  
**(tr=0,7m)** - wysokość części nadziemnej rośliny nie mniejsza niż podane „tr”

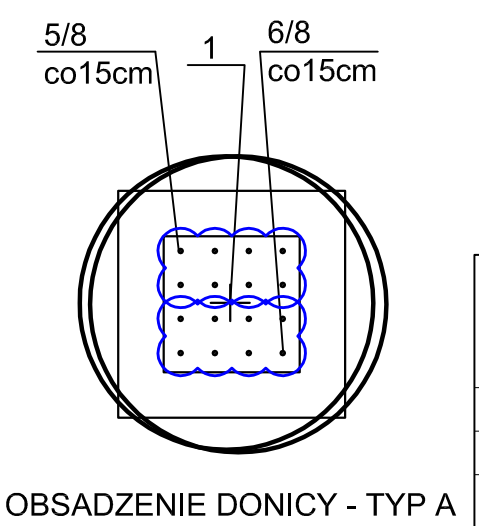

<b>Studio Projektowo-Graficzne "SZEŚĆ"</b> Marcin Czyżowski 45-086 Opole, ul. Powstańców Śl. 6/2 tel./fax (077) 454 40 29		
<b>OBIEKT:</b>	PROJEKTOWANA MODERNIZACJA NAWIERZCHNI	
<b>ADRES:</b>	ETAP I - Plac Niepodległości i rejon placu Kościelnego w Brzegu	
<b>TEMAT:</b>	Inwentaryzacja zieleni wraz z projektem gospodarki drzewostanem	
<b>Opracował:</b>	mgr inż. Marcin Czyżowski	
<b>Data:</b> 07.2006	zlec.	Skala 1:250